



LOHMEIER

SCHALTSCHRANK- SYSTEME

SWITCH CABINET SYSTEMS



TOPdesk PULT-Systeme

TOPdesk CONSOLE SYSTEMS





TOPdesk - OPERATOR PLACE BEGEISTERT PUNKT FÜR PUNKT

- 1 Formschönes Design-Gehäuse aus Stahlblech 1,5 mm, pulverlackiert RAL 7035 bzw. Rahmengerüst RAL 5010 (wahlweise andere Farbkombinationen).
- 2 Steuergehäuse schwenkbar, (wahlweise andere Bedienungshöhe) Bildschirmspiegelungen sind so einfach vermeidbar. Optional Gasfeder-Abstützung!
- 3 Standard-Ausführung mit selbst nacharbeitbaren Frontflächen, (wahlweise Ausschnittservice bzw. Alu-Fronttafeln).
- 4 Beidseitig Multifunktionsausschnitt (Standard mit Blindblenden), wahlweise mit Filterlüfter/Austrittsfilter/SUB-Steckerblende/Disklaufwerk-Blende etc.
- 5 Komplett aufrechtbar für entfernte Überwachungsposition bzw. für rückseitige Servicearbeiten (kompl.drehbar/siehe Variante E).
- 6 Endlich Platz für Auftragspapiere! Dokumentenablage/rechts + links montierbar.
- 7 Unterschrank mit Teleskopschubladen! Optimale Unterbringung von Mess-/Prüfmitteln, Datenträgern, Werkzeugen, Wartungsanleitungen etc., (wahlweise 19"-Gehäuse 7HE), oben Gummi-Ablagefläche.
- 8 Rahmengerüst mit abnehmbaren Seitenblenden zur verdeckten Kabeleinführung.
- 9 Serienmäßig verfahrbar! Ausstattung beinhaltet Rollensatz/Standfüße und Gehäusegriff.

Weitere Ausführungs-Varianten siehe rechts- bzw. rückseitig.

Geschmacks-/Gebrauchsmusterschutz angemeldet! Nr. 299 05 557.4
German registered utility model is applicated! Nr. 299 05 557.4

TOPdesk - OPERATOR PLACE POSITIVE POSITION ANYWHERE

- 1 Designed sheet steel enclosure, powder coated RAL 7035 / RAL 5010 (other colours available/see below).
- 2 Desk part able to swing (other angled heights available) Screen reflection is so easily avoidable. Optional gas fed strut.
- 3 Standard execution with plain front for desk work (optional drill/cutting service or aluminium-plates).
- 4 Multifunctional cut out on both sides (covered with lid as standard) optional with Fans/Filters, socket lids, disk-drive lid etc.
- 5 Raised completely for visual control from longer distance / removeable backside (compl. swiveable).
- 6 Possibility for document storage/right or left side!
- 7 Base with drawers on telescopic slides! Perfect storage for tools, disks, instructions etc. (optional 19" enclosures 7U) rubber surface on top.
- 8 Rack with removeable sidepanels for hidden cable entry etc.
- 9 Easy transportation with castors/leveling feet and handle set including supply.

Further executions see the following pages.

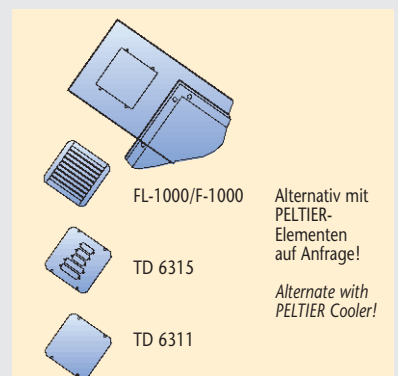
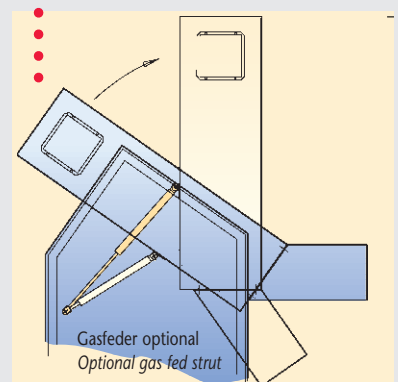

Farbskala für Rahmengerüst z. B.	Scale for colors
RAL 7035 = Lichtgrau	RAL 7035 = light grey
RAL 5010 = Enzianblau	RAL 5010 = blue
RAL 3004 = Purpurrot	RAL 3004 = dark red
RAL 1021 = Kadmiumgelb	RAL 1021 = yellow
RAL 6016 = Türkisgrün	RAL 6016 = green

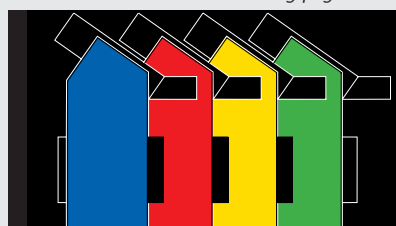

TD 600

Operator place

SERIE TD-600
(LIEFERUMFANG
VARIANTE A)

SERIES TD-600
(EXECUTION OF
VARIANT A)

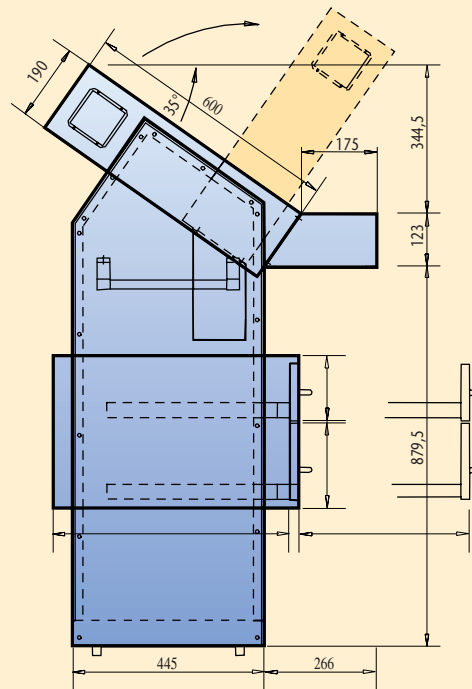
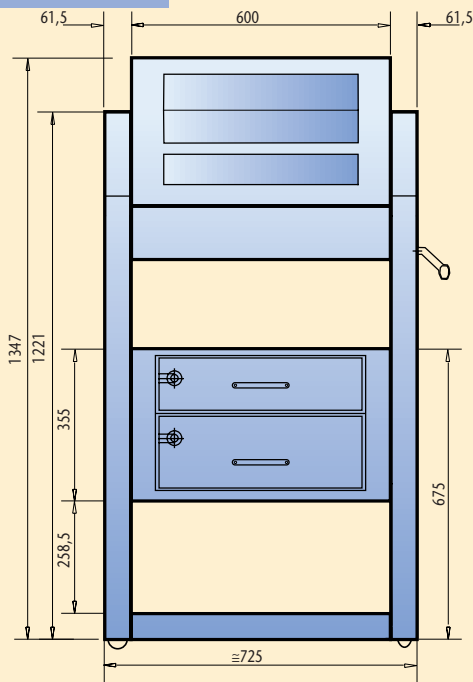

VARIANTE TD-660-A
Standard-Ausführung
(Unterschrank
mit 2 Schubladen).

VARIANT TD-660-A
Standard-execution
(with 2 drawer units).

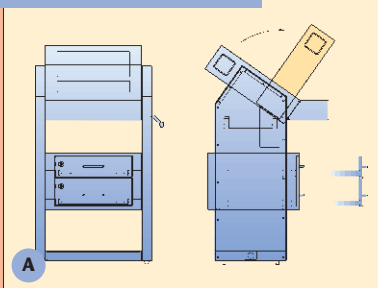

Variante TD-660-B
Ausführung wie
Standard, jedoch
3 Schubladen
(gem. Foto links)

Variant TD-660-B
Like standard execution,
but 3 drawer units
(see Photo left)

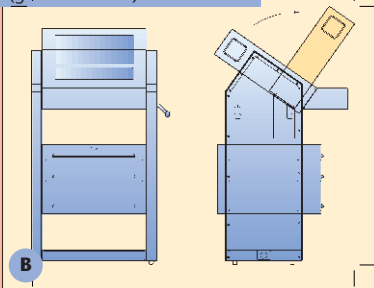

Variante TD-660-C
Ausführung wie Stan-
dard, jedoch 19"-
Unterschrank (7HE)
Frontseite offen

Variant TD-660-C
Like standard execution,
but 19" unit (7U) open
front

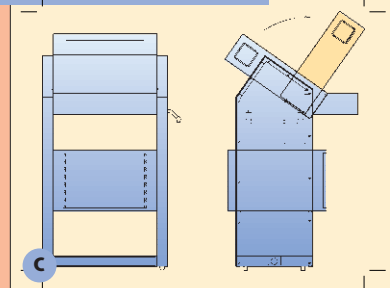

TOPdesk PULT SYSTEME TD 600 TOPdesk CONSOLE SYSTEMS TD 600

Typ type	Abm. B H T mm dim. w h d mm	Variante Variant	Ausführungsmerkmale Execution-details
TD-660-A	725 x 1350 x 800	A	2 Schubladen (Standardausführung) Standard-execution/2 drawer units
TD-660-B	725 x 1350 x 800	B	3 Schubladen (gem. Foto links) 3 drawer units (see photo left)
TD-660-C	725 x 1350 x 800	C	1 Unterschrank 19" (7HE) 19" unit (7U) open front
TD-660-D	725 x 1350 x 800	D	1 Unterschrank 19" (7HE) mit Volltür 19" unit (7U) with front door
TD-660-E	725 x 1350 x 800	E	2 Festböden / Pult oben Alu-Abdeckg. 2 fixed shelves /desk incl. Aluminium plates

SYSTEM-ZUBEHÖR SYSTEM ACCESSORIES

TD-4925	Gasfeder 150N (incl.Befest.Mat.) Gas fed strut 150N (incl.fix.mat.)
TD-6304	Dokumentenablage A4 Box for documents
TD-6305	Dokumentenablage A4 perforiert Box for documents (perforated)
TD-6311	Blindblende (im Standard enth.) Gland (in standard incl.)
TD-6315	Flanschblende (3x SUB 15pin/2x SUB 24pin) Gland plate (3x SUB 15pin/2x SUB 24pin)
FL-1000	Filterlüfter, 24 (15) m³/h, 230V AC Filter fan
FL-1000	Ein-/Austrittsfilter (incl. Matte) Exhaust filter

Andere Ausführungen auf Anfrage!
Other types on request!

••• Alles andere als „unpraktisch“ Everything but “impractical”



VARIANTE TD-660-D
Ausführung wie Standard, jedoch 19"-Unterschrank (7HE) Frontseite m. Volltür

VARIANT TD-660-D
Like standard execution, but 19" unit (7U) with front door

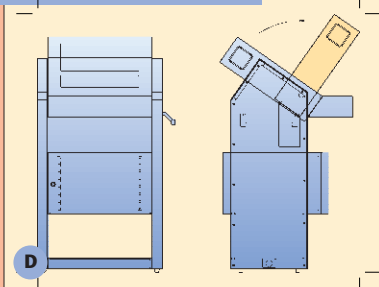

VARIANTE TD-660-E
Ausführung wie Standard, jedoch 2 Festböden / Pult oben Alu-Abdeckg.

VARIANT TD-660-E
Like standard execution, but 2 fixed shelves/desk incl. Alum. plates

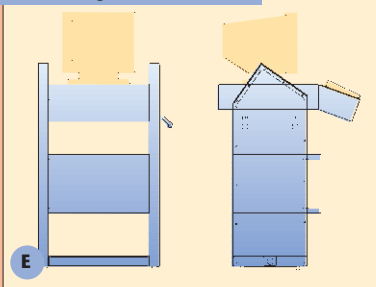

TD-6304 Dokumenten-ablage (re. und li. montierbar)

TD-6304 BOX FOR DOCUMENTS (RIGHT OR LEFT SIDE)



...zum Beispiel ...for example

- E** für Prüffeld / „Reinraum-Produktion“ etc.
for test equipment / clean production areas etc.
- D** für Vernetzung / Elektronik 19" etc.
for network-technology / electronics 19" etc.
- A** für Industriebereiche aller Art
for all industrial business fields

Endlich Platz für Dokumente!

Auftragspapiere, Programme, CAD-Unterlagen, Datenträger, Prüfmittel etc.

Direkt und sicher am Operator-place.

Possibility for document storage!

Order documents, programs, CAD-drawings, disks/CD-ROMs, inspection tools etc.

Secure and close to operator place.

... und mehr! ... and more!

**WEITERE MÖGLICHE
VARIANTEN:** **FURTHER OPTIONAL
VARIANTS:**

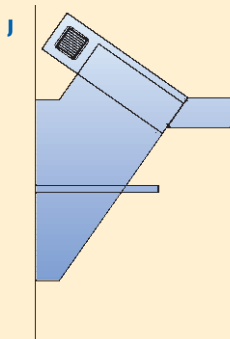
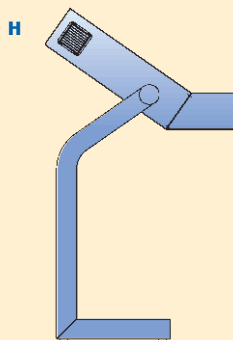
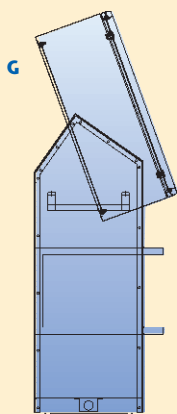
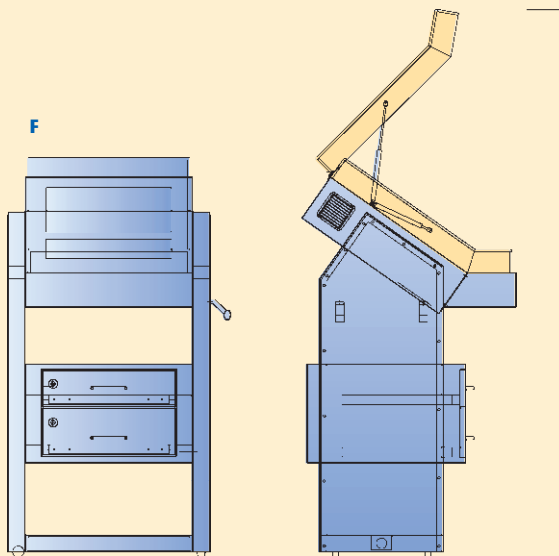

**„BC“- Empfehlung:
Optimale
Arbeitsplätze!**

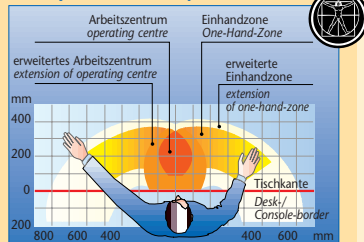

- Individuelle Körpermaße berücksichtigen
- Ablage / Lagermöglichkeiten in Greifnähe vorsehen
- Freie Standfläche mind. 1,0 x 1,5 m schaffen
- Fuß- und Beinfreiheit sicherstellen
- Consideration of individual body sizes
- Opportunity to sit close to the operator
- Take care for operator stand min. 1,0 x 1,5 m
- Secure space for feet and legs

**TECHNIK RICHTIG EINSETZEN.
ERGONOMISCH OPTIMAL!**

**TECHNOLOGY PROPER SUPPLIED.
OPTIMAL ERGONOMICS!**

**SINNVOLLES
SYSTEMZUBEHÖR**

**SENSIBLE SYSTEM
ACCESSORIES**



**FILTERLÜFTER/
AUSTRITTSFILTER**

Luftfördermenge 24 bis 625 m³/h (auch in EMV-Ausf.), außerdem 19"-Lüftereinschübe

**FILTER FAN/
EXHAUST FILTER**

Ventilating capacity 24 to 625 m³/h (also EMC version), additional 19" ventilator inserts



**HEIZGERÄTE (PTC)/
THERMOSTATE**

Heizleistung 10 bis 400 Watt (AC/DC)

**HEATER (PTC)/
THERMOSTATS**

Heating output 10 to 400 Watt (AC/DC)

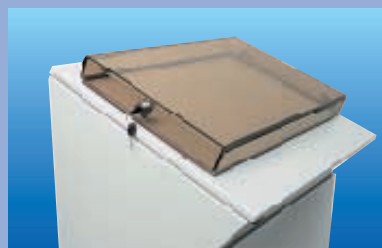

**ACRYL-SICHT-
HAUBEN "ASC"**

schützen gegen Staub, Schmutz und ebenso unberechtigtem Zugriff.

**ACRYLIC DISPLAY
COVERS "ASC"**

for protection against dust, ingress and illicite access.



**KABELSCHUTZ-
SCHLÄUCHE/-HALTER**

Polyethylen, hochflexibel, D=16-48mm

**CABLE PROTECTION
HOSE/HOLDER**

Polyethylene, high flexibility, D= 16 to 48 mm

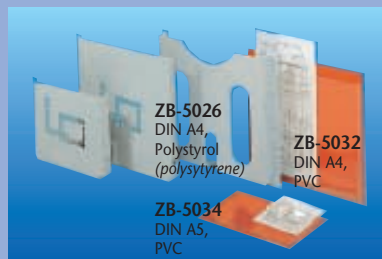

**SCHALTPLAN-
TASCHEN**

selbstklebend, aus Polystyrol (grau), PVC (orange)

**WIRING
DIAGRAMM
POCKETS**

self-adhesive design, in grey polystyrene, orange PVC

Über 35 Jahre Erfahrung, sowie konsequente Weiterentwicklung der Produkte haben die LOHMEIER-Schaltschrank-Systeme zu einem der umfangreichsten Programme Europas gemacht.

Over 35 years of experience as well as consistent development.

Unsere leistungsfähigen Fertigungsstätten garantieren hohe Qualität und termingerechte Lieferungen!

Our production guarantees the highest quality and fixed deliveries!

CNC-Schneidezentrum mit Vorderanschlag
 CNC-Stanznibbelmaschinen
 CNC-Abkantpressen/Biegezentrum
 CNC-Schweißautomaten/Schweißroboter
 CNC-Koordinaten-Bolzenschweißanlage
 CNC-Türecken-Tiefziehmaschinen
 CNC-Dosieranlage zum Dichtungsschäumen
 5-stufige-Durchlaufvorbehandlungsanlage
 Automatische Pulverbeschichtungsanlage usw.

CNC - cutting centre
 CNC - punching machines
 CNC - edges pressed
 CNC - welding machines/robotics
 CNC - co-ordinated - bolt welded enclosures
 CNC - machine manufactured doors
 CNC - gasket machines
 5-steps - pre - rinse spray degreasing iron
 phosphating passivation and powder coating usw.

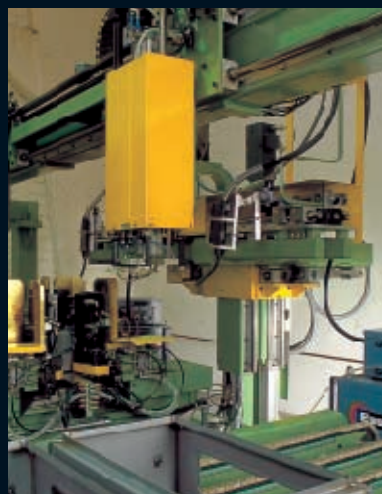
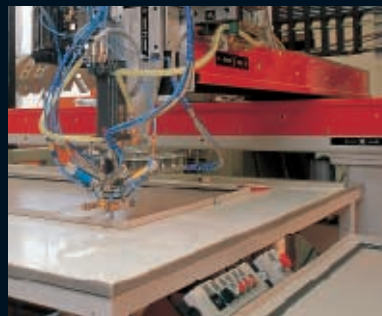
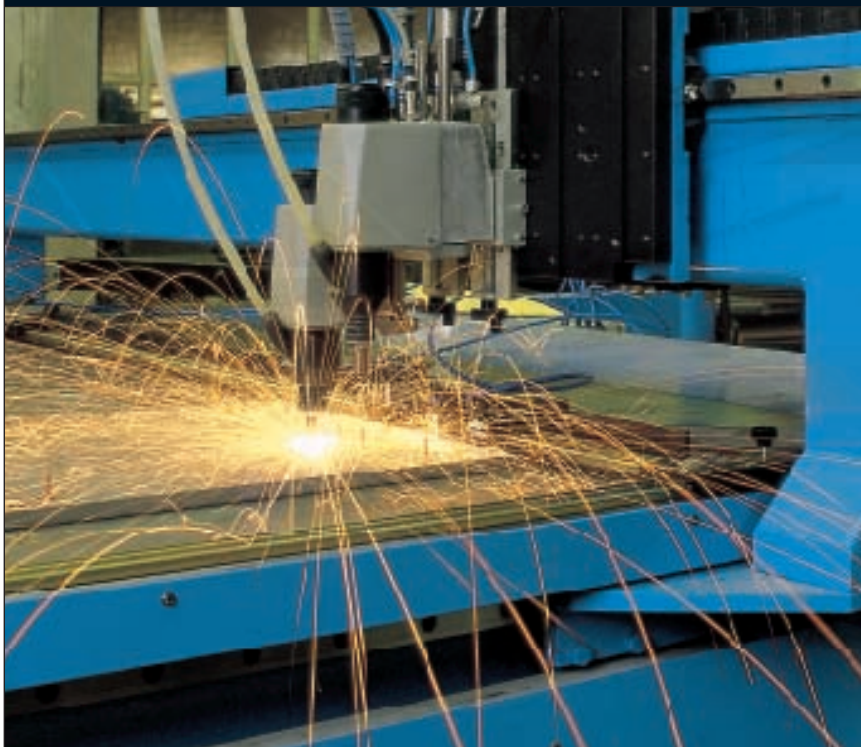

LOHMEIER
 SCHALTSCHRANK SYSTEME Postfach 1365 Fon ++49 (0) 5733 / 79 08-0 Mail: info@lohmeier.de
 GMBH & CO. KG D-32587 Vlotho Fax ++49 (0) 5733 / 79 08-88 Home: http://www.lohmeier.de

Ihr Fachberater/
 Generalvertretung: General agent:

WEITERE ERFOLGREICHE STANDARD-PRODUKT-GRUPPEN:

- Klemmenkästen
- Kommandogehäuse+ Tragarmsysteme
- Schaltschränke/Anreihensysteme
- PC-/Elektronik-Schaltschränke
- Schaltpultsysteme
- EMV-Lösungen
- Klimatisierung
- System-Komponenten/ Zubehör

FURTHER SUCCESSFUL STANDARD ENCLOSURE PROGRAMS:

- Terminal boxes
- Control consoles+ bracket systems
- Control cabinets/ suite systems
- PC-/Electronic enclosures
- Console systems
- EMC executions
- Equipment for air conditioning
- System components/ accessories

Anmerkung: Als Hersteller von Leerschaltschränken können wir nur die Voraussetzungen für die Erfüllung der Schutzart-Bestimmungen schaffen, da die Weiterverarbeitung außerhalb unseres Einflusses liegt. Nach VDE-0660 Teil 5 ist der Nachweis der Schutzart nur bei fertig installierten Schaltschränken möglich.

NOTE: As an empty control cabinet manufacturer, we can only create the conditions for compliance with safety provisions, as subsequent processing is outside our sphere of influence. In accordance with section 5 of VDE - 0660, a protective system certificate is possible only with fully installed control cabinets.

© 99 / Techn. Änderungen vorbehalten